

CENTRIFUGAL FAN

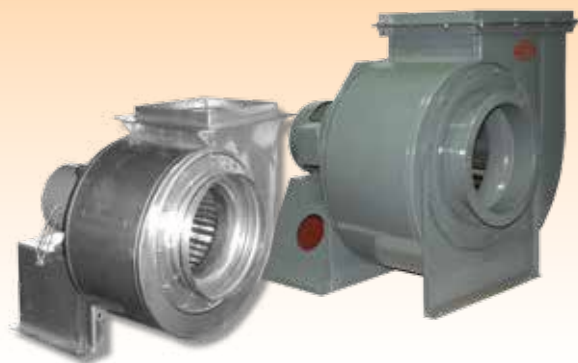

ห้างหุ้นส่วนจำกัด อากิตยเวนต์เลเตอร์

ART OF FANS

www.artith.com

email : contact@artith.com





ประวัติ

อาทิตยก่อตั้งขึ้นเมื่อปี พ.ศ. 2523 เริ่มต้นจากการผลิตและจำหน่ายพัดลมเวนติเลเตอร์ ขนาด 12 นิ้ว (Natural Roof Ventilator) ภายใต้ชื่อ อาทิตย เวนติเลเตอร์ และพัฒนาการผลิตเรื่อยมาจนสามารถขยายกลุ่มสินค้าให้มีความหลากหลายเพื่อตอบสนองความต้องการของกลุ่มลูกค้าที่แตกต่างกัน และในปี พ.ศ. 2536 ได้จดทะเบียนตั้งบริษัท อาทิตย จำกัด เพื่อดูแลการผลิตพัดลมระบายอากาศระบบไฟฟ้า และได้ทำการขยายสาขาไปที่หาดใหญ่ เพชรบุรี และขอนแก่น

ตลอดระยะเวลากว่า 25 ปี ที่อาทิตยสังสมประสบการณ์และพัฒนางานระบบระบายอากาศ และกำจัดมลพิษในโรงงานอุตสาหกรรม ประกอบกับนโยบายการผลิตสินค้าที่เรามุ่งเน้นนำเสนอสินค้าคุณภาพ ยกกระดับมาตรฐานการผลิตให้ทัดเทียมสากล โดยเข้าร่วมเป็นสมาชิก AMCA หรือ The Air Movement and Control Association International, Inc. ทำให้อาทิตยได้รับความไว้วางใจจากลูกค้าด้วยดีตลอดเสมอมา

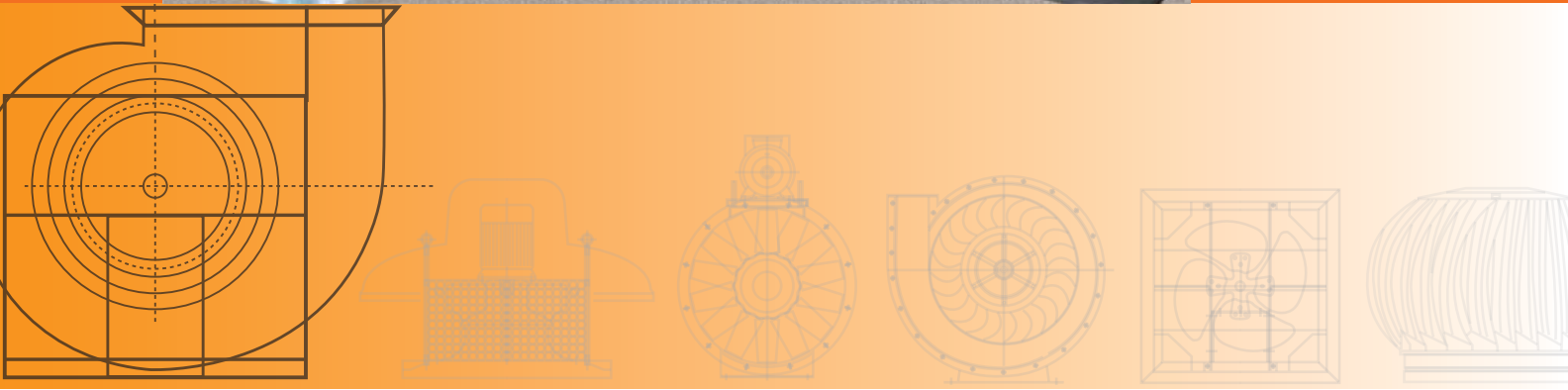

อาร์ทิแวนติเลเตอร์ ได้รับการรับรองให้ใช้สัญลักษณ์ **AMCA** กับผลิตภัณฑ์รุ่น **Forward Curved Fan Type (AV-A)** โดยกราฟที่ได้เกิดจากการทดสอบพัฒลมกับห้องทดสอบ หรือท่อลมทดสอบ เป็นไปตามมาตรฐานสากล ของ **AMCA Publication 211** และเป็นไปตามเงื่อนไขของโปรแกรมการรับรองประสิทธิภาพของ **AMCA**



Centrifugal Fan



Forward Curved Fan (AV-A)

- ใช้กับงานที่มีอัตราการไหลปานกลาง-ต่ำ
- ทำงานเงียบที่สุด ใน Centrifugal Fan ทุกชนิด
- ใช้กับอากาศที่ค่อนข้างสะอาดและสีอนุภาคแขวนลอยน้อย
- ในแบบ Single
- ขนาดใบตั้งแต่ 250 mm. - 500 mm.
- มีความสามารถ (Volume capacities) ได้ถึง 100 CMM
- ความดัน (Static pressurd) สูงถึง 60 mm.Aq

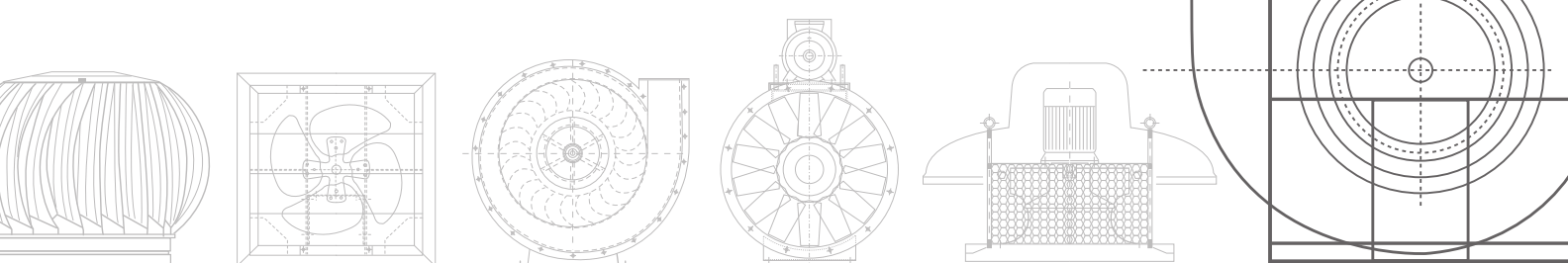

Centrifugal Fan Configurations

Centrifugal Fan สามารถเข้าทำงานในหลากหลายรูปแบบและหลายลักษณะงาน โดยท่านสามารถเลือกทิศทางลมออกของCentrifugalFanเมื่อมองจากด้านมู่เล่หรือด้านมอเตอร์ ให้ตรงกับงานของท่านได้ดังต่อไปนี้

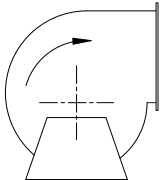
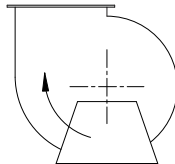
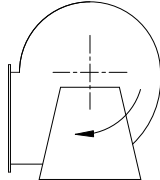
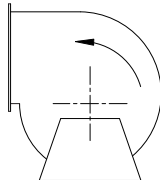
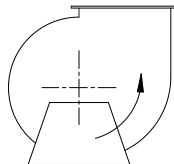
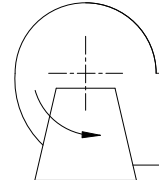
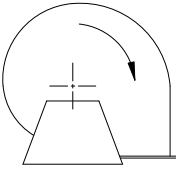
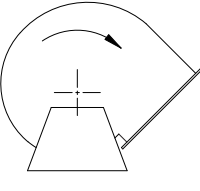
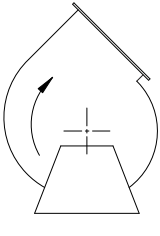
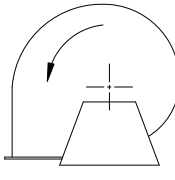
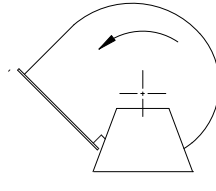
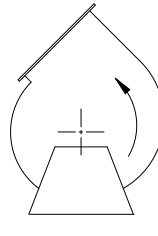
Right Rotation (R)			Left Rotation (L)		
					
Upper part Horizontal (R1)	Upper part Vertical (R2)	Lower part Horizontal (R3)	Upper part Horizontal (L1)	Upper part Vertical (L2)	Lower part Horizontal (L3)
					
Lower part Vertical (R4)	Upper part 30° Downward (R5)	Upper part 45° Upward (R6)	Lower part Vertical (L4)	Upper part 30° Downward (L5)	Upper part 45° Upward (L6)

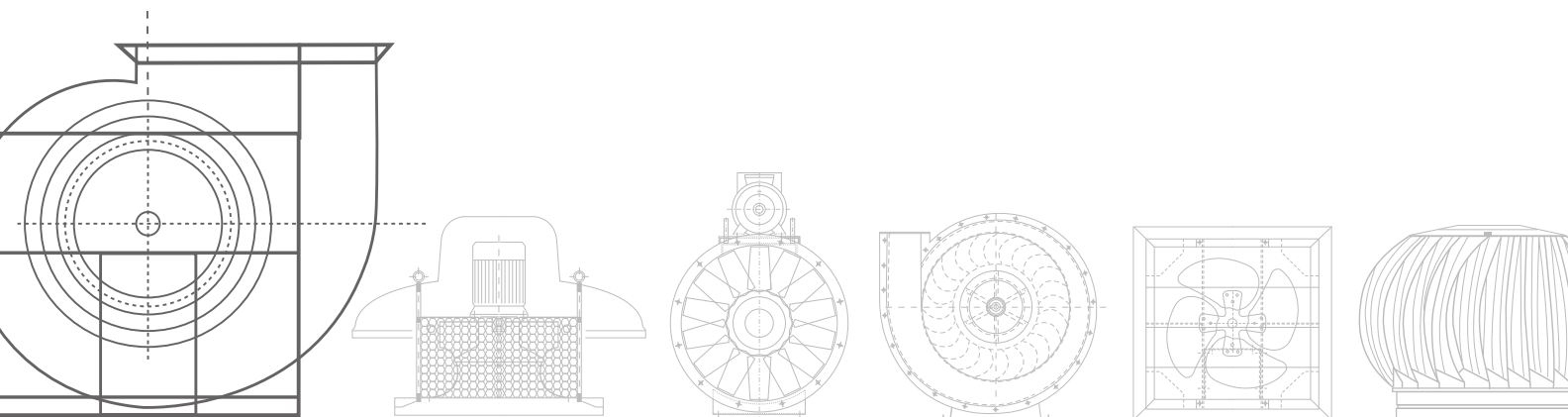

Forward Curved Fan

- วัสดุสามารถเลือกได้ทั้ง เหล็ก Galvanized sheet และสแตนเลส
 - วัสดุใบสามารถเลือกได้ทั้ง เหล็ก Galvanized sheet และสแตนเลส
- ตัวอย่างในการใช้งาน**
- ดูดควันและกลิ่นตามร้านอาหาร
 - ดูดสารพิษในโรงงาน



Forward Curved Fan รุ่นมอเตอร์ต่อตรง Type AV-Axxx

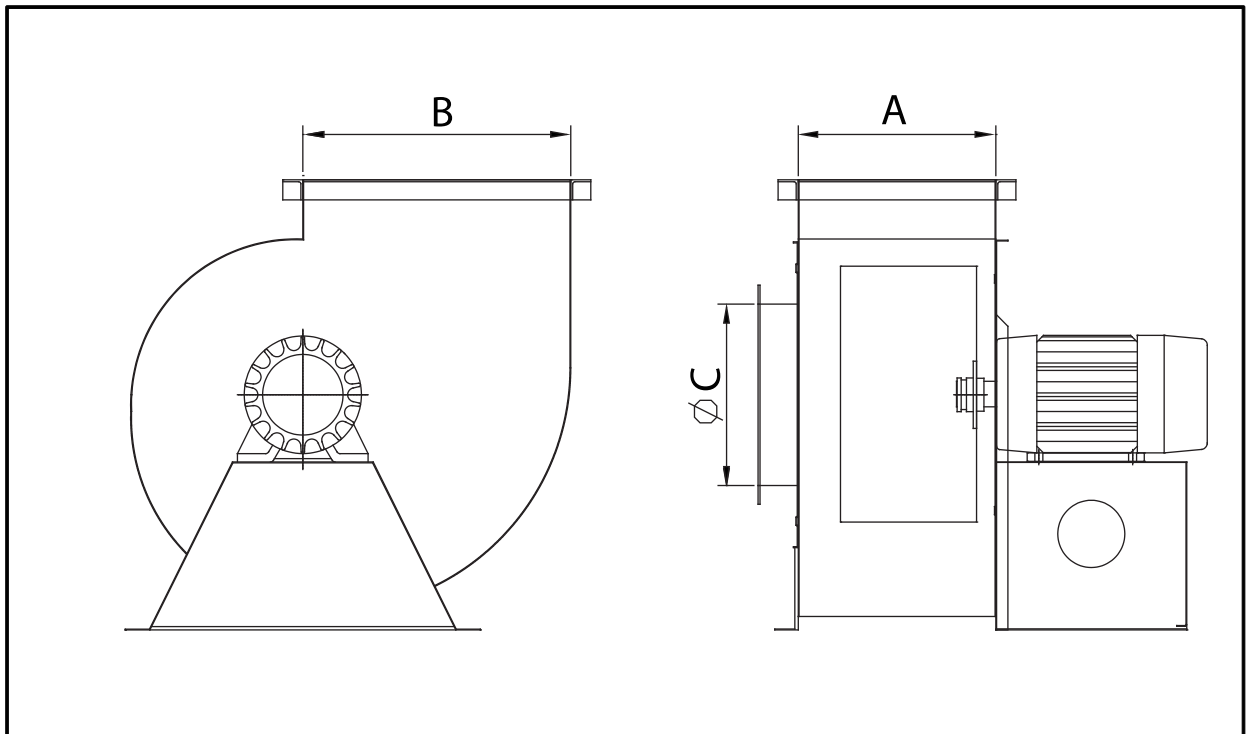

TYPE	MOTOR			CAPACITY		STATIC PRESSURE	
	kW	RPM	V	CMS	CMM	Pa	mm.Aq.
AV-A108	0.25	1440	220	0.166	10	191	19
AV-A110	0.40	1440	220	0.277	17	260	27
AV-A112	0.75	1430	220	0.640	38	385	39
AV-A115	1.5	930	380	1.100	66	305	31
AV-A118	2.2	950	380	1.400	84	480	49

(1 HP = 0.746 kW)

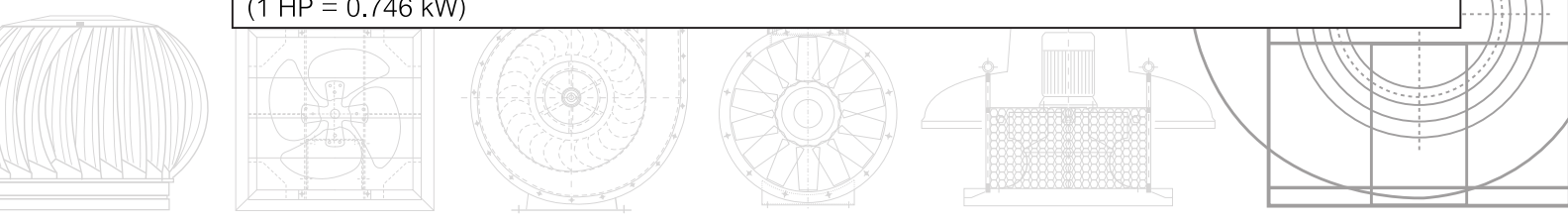

Forward Curved Fan รุ่นมอเตอร์ต่อตรง Type AV-Axxx

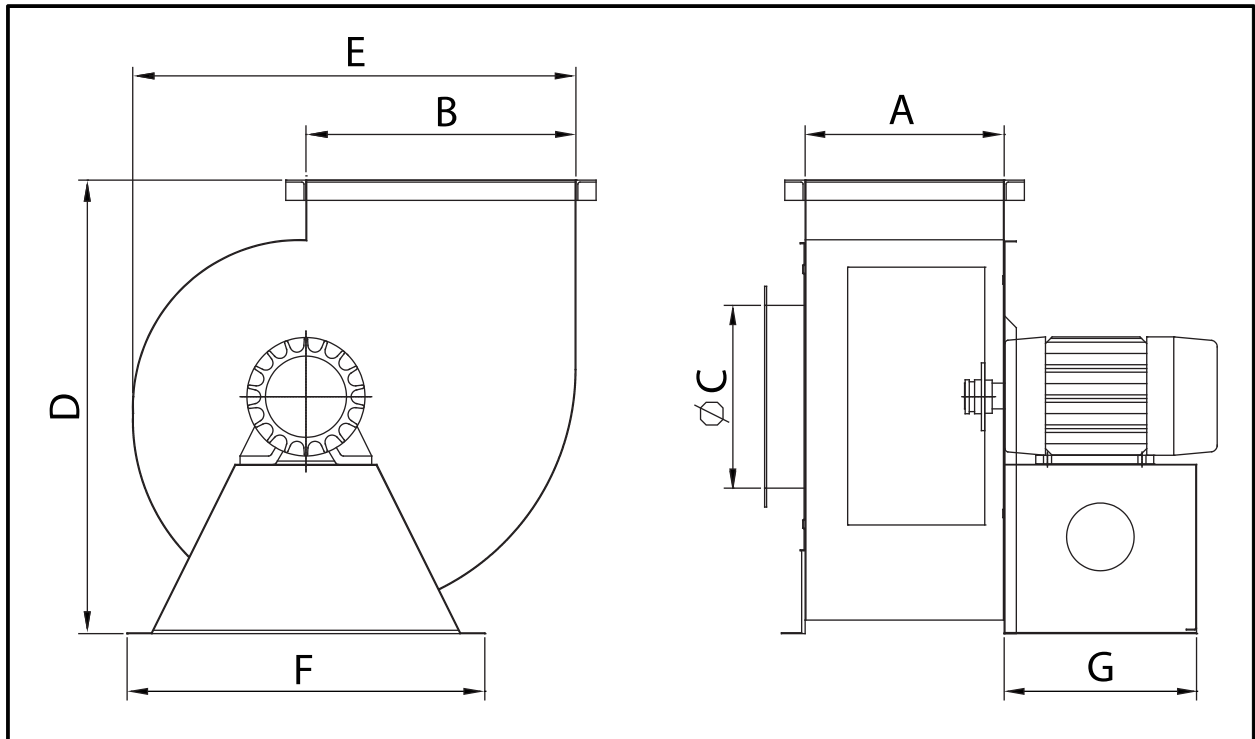

TYPE	DIMENSION (mm.)						
	A	B	ØC	D	E	F	G
AV-A108	155	180	200	400	350	260	200
AV-A110	150	215	200	430	380	270	200
AV-A112	185	200	250	470	450	260	200
AV-A115	300	400	270	670	660	530	285
AV-A118	300	370	300	767	720	480	320

** Dimension might adjusted without notice*

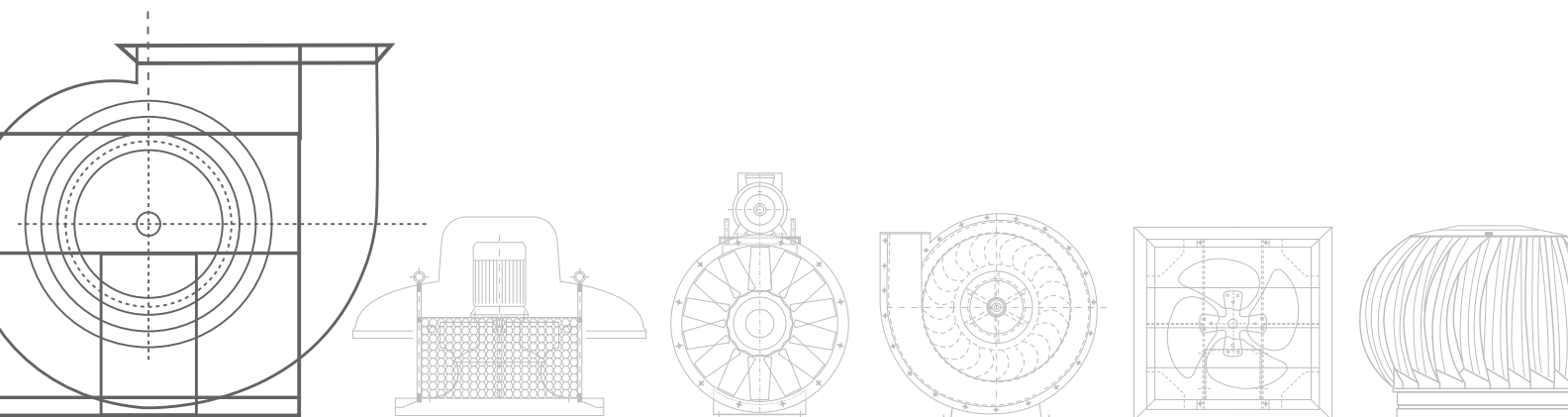



Forward Curved Fan รุ่นมอเตอร์ต่อตรง Type AV-A108

Test Unit : Centrifugal-Forward

Capacity : 10 CMM

Manufacturer : Artith Ventilators Ltd., part.

Static Pressure : 19 mm.Aq.

Impeller Diameter : 191 mm.

Motor : 0.25 kW / 1440 RPM / 220V / 50Hz

Performance ratings do not include the effects of appurtenances (accessories).

"Speed 1,440 rpm. shown is nominal. Performance is based on actual speed of test"

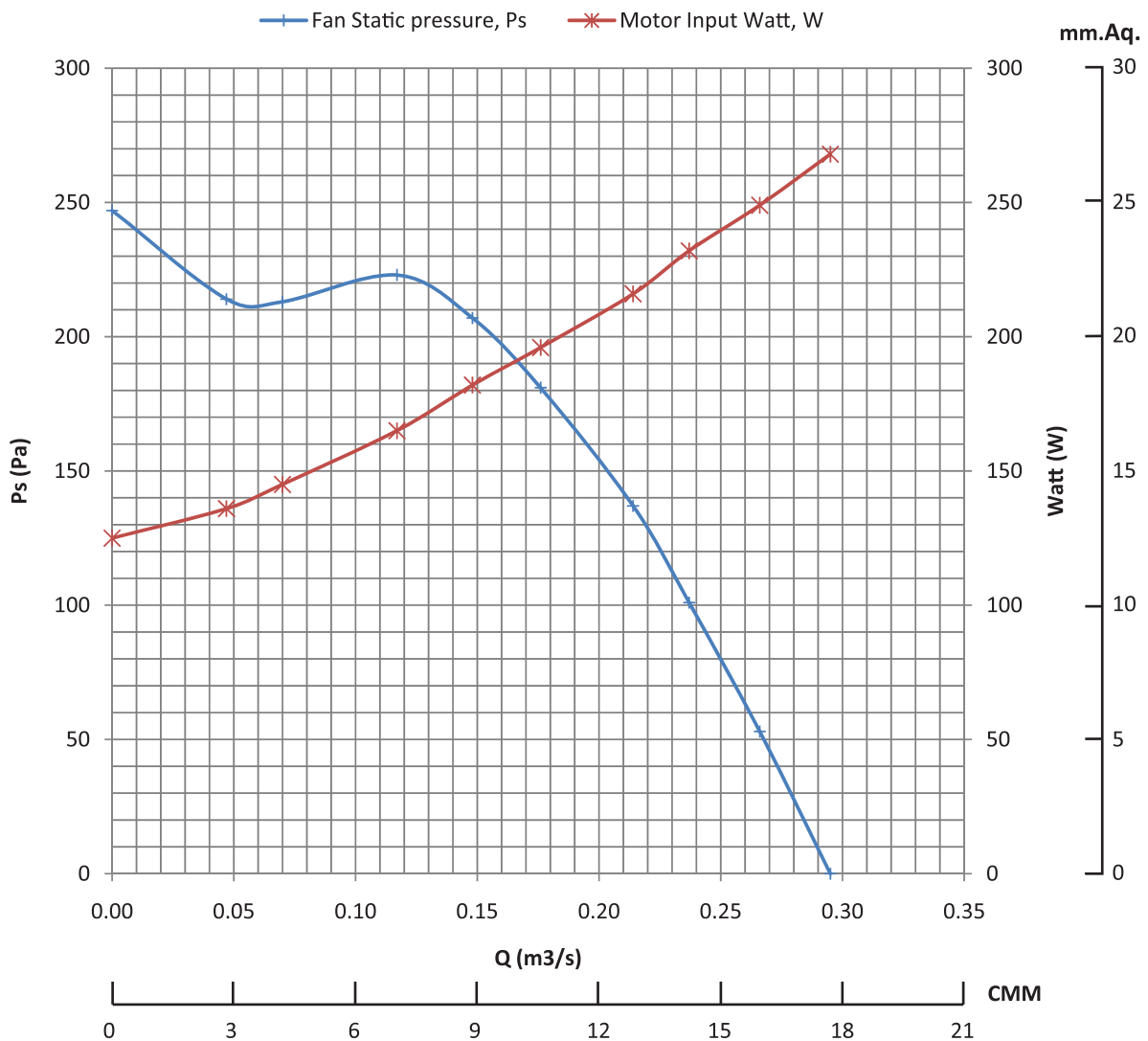

"The AMCA Certified Ratings Seal applies to air performance ratings only"

Performance certified is for installation type B - Free inlet, Ducted outlet.



Forward Curved Fan รุ่นมอเตอร์ต่อตรง Type AV-A110

Test Unit : Centrifugal-Forward

Capacity : 17 CMM

Manufacturer : Artith Ventilators Ltd., part

Static Pressure : 27 mm.Aq.

Impeller Diameter : 244 mm.

Motor : 0.40 kW / 1440 RPM / 220V / 50Hz

Performance ratings do not include the effects of appurtenances (accessories).

"Speed 1,440 rpm. shown is nominal. Performance is based on actual speed of test"

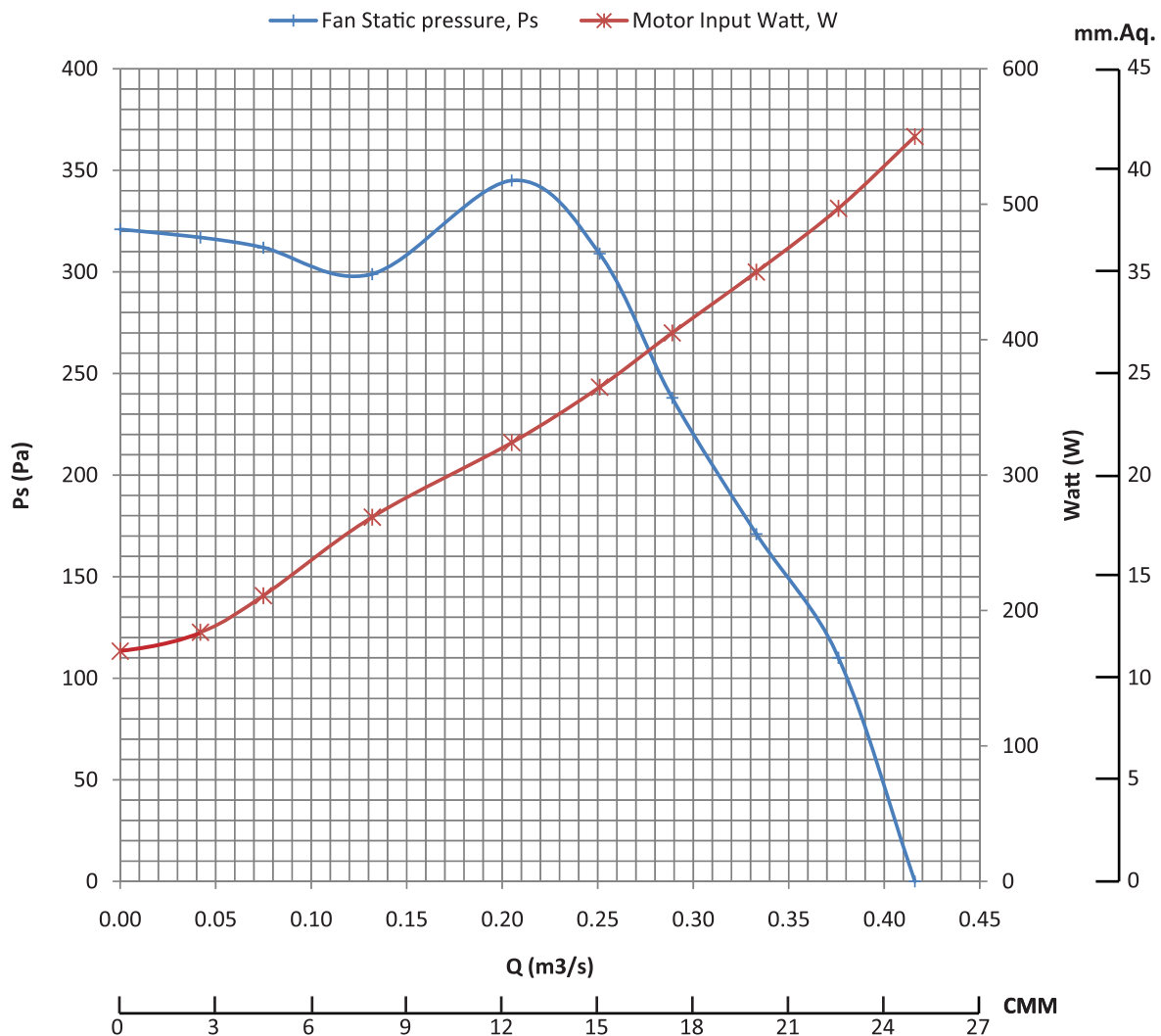

"The AMCA Certified Ratings Seal applies to air performance ratings only"

Performance certified is for installation type B - Free inlet, Ducted outlet.



Forward Curved Fan รุ่นมอเตอร์ต่อตรง Type AV-A112

Test Unit : Centrifugal-Forward Capacity : 38 CMM
 Manufacturer : Artith Ventilators Ltd., part Static Pressure : 39 mm.Aq.
 Impeller Diameter : 307 mm. Motor : 0.75 kW / 1430 RPM / 220V / 50Hz
 Performance ratings do not include the effects of appurtenances (accessories).

"Speed 1,430 rpm. shown is nominal. Performance is based on actual speed of test"

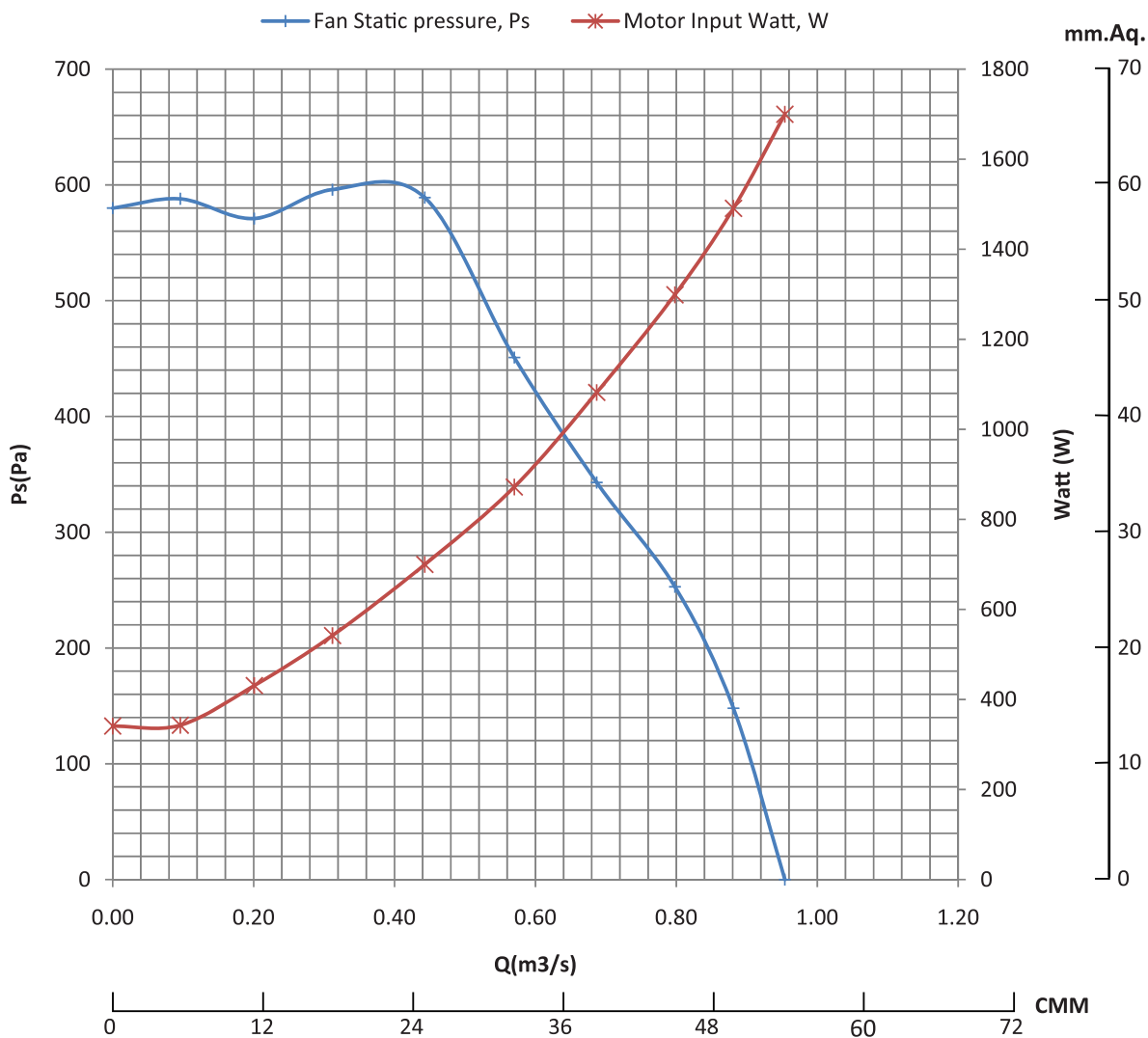

"The AMCA Certified Ratings Seal applies to air performance ratings only"
 Performance certified is for installation type B - Free inlet, Ducted outlet.



Forward Curved Fan รุ่นมอเตอร์ต่อตรง Type AV-A115

Test Unit : Centrifugal-Forward

Capacity : 66 CMM

Manufacturer : Artith Ventilators Ltd., part.

Static Pressure : 31 mm.Aq.

Impeller Diameter : 379 mm.

Motor : 1.5 kW / 930 RPM / 380V / 50Hz

Performance ratings do not include the effects of appurtenances (accessories).

"Speed 930 rpm. shown is nominal. Performance is based on actual speed of test"

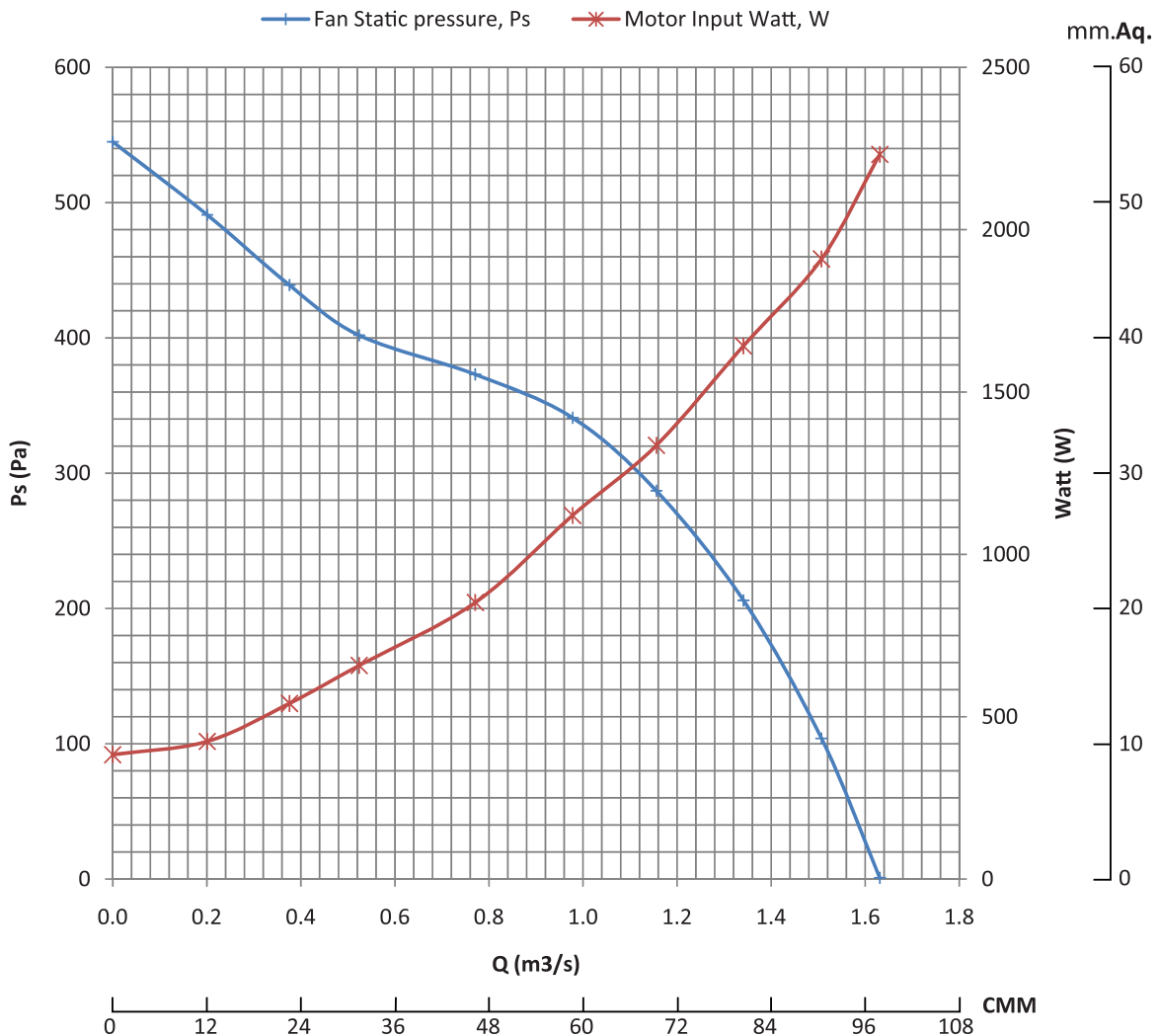

"The AMCA Certified Ratings Seal applies to air performance ratings only"

Performance certified is for installation type B - Free inlet, Ducted outlet.



Forward Curved Fan รุ่นมอเตอร์ต่อตรง Type AV-A118

Test Unit : Centrifugal-Forward Capacity : 84 CMM
 Manufacturer : Artith Ventilators Ltd., part. Static Pressure : 49 mm.Aq.
 Impeller Diameter : 470 mm. Motor : 2.2 kW / 950 RPM / 380V / 50Hz

Performance ratings do not include the effects of appurtenances (accessories).
"Speed 950 rpm. shown is nominal. Performance is based on actual speed of test"

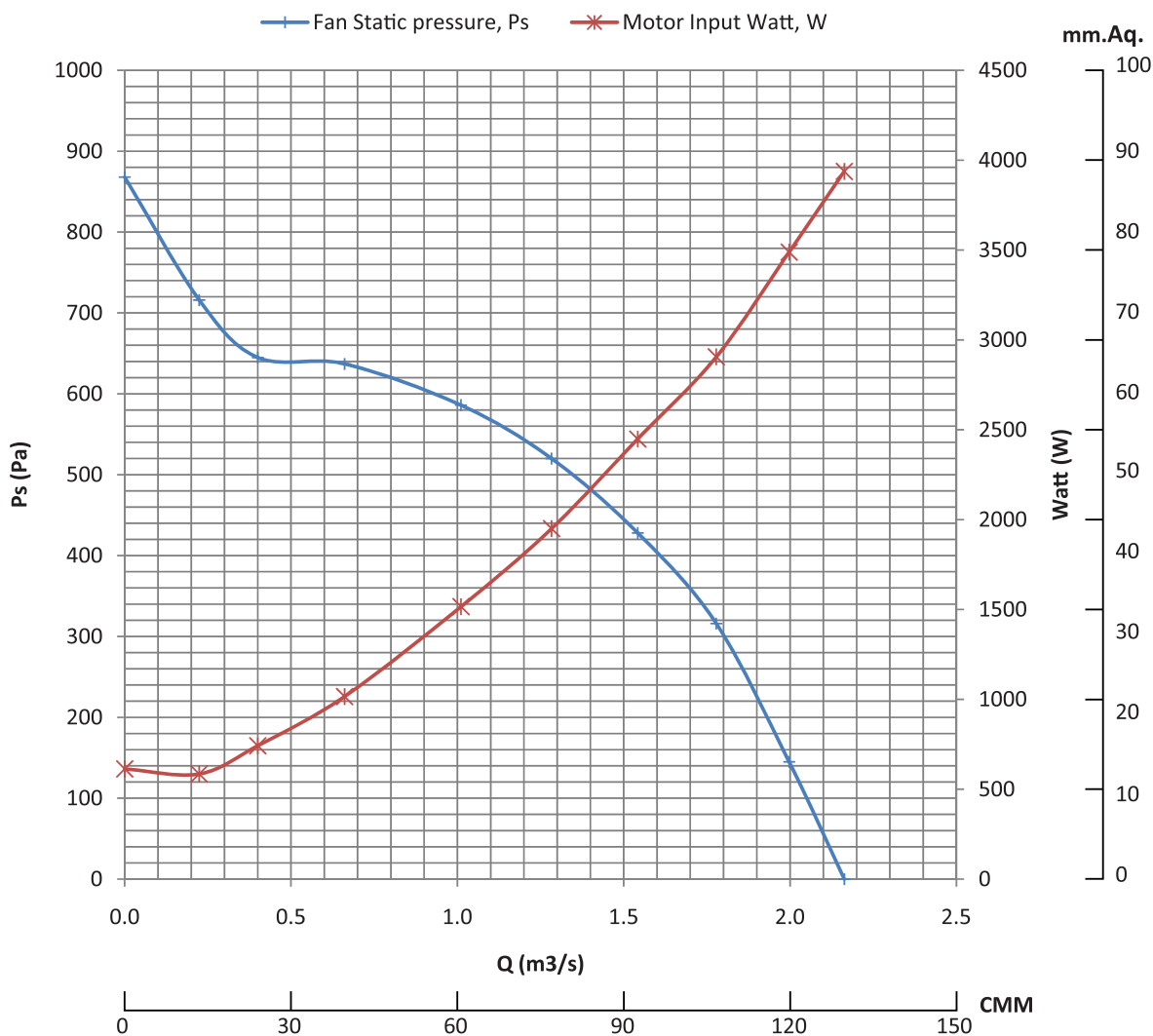

"The AMCA Certified Ratings Seal applies to air performance ratings only"
 Performance certified is for installation type B - Free inlet, Ducted outlet.

นอกจากสินค้าแบบมาตรฐานที่ทาง **อาทิตย** ได้นำเสนอในเอกสารเล่มนี้แล้ว หากท่านต้องการดัดแปลงรูปแบบ รายละเอียด และอุปกรณ์พิเศษต่างๆ เพื่อให้เหมาะสมกับงานของท่านซึ่งจะก่อประโยชน์ให้เกิดกับท่านมากที่สุด

อาทิตย มีความยินดีและพร้อมที่จะให้คำปรึกษากับท่าน เพียงแต่ท่านมอบความไว้วางใจกับเรา ติดต่อที่ทาง **อาทิตย** ในสาขาต่างๆ ที่ท่านสะดวกที่สุด

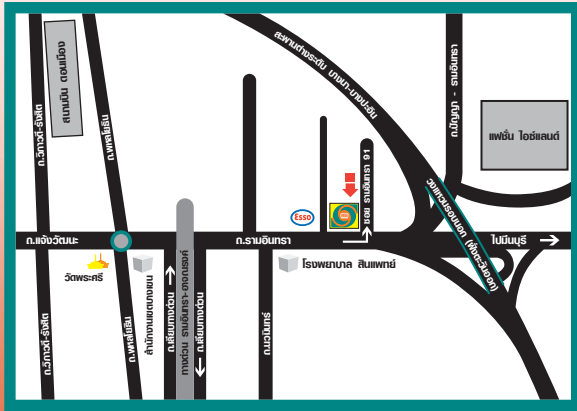

บริษัท อาทิตย จักรกล จำกัด
39/46-47 หมู่ 9 แขวงคันนายาว เขตคันนายาว กรุงเทพฯ 10230
โทร: 0-2509-3065, 0-2509-2884
แฟกซ์: 0-2943-1814

ห้างหุ้นส่วนจำกัด อาทิตยเวนต์ิเลเตอร์
55 หมู่ 9 แขวงคันนายาว เขตคันนายาว กรุงเทพฯ 10230
โทร: 0-2509-3065, 0-2509-2884
แฟกซ์: 0-2943-1814
E-mail : contact@artith.com

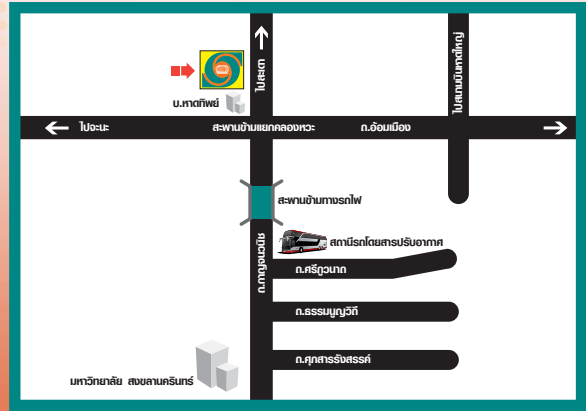

ห้างหุ้นส่วนจำกัด อาทิตยเวนต์ิเลเตอร์ สาขาหาดใหญ่
119/21-23 หมู่ 1 ต.บ้านพรุ อ.หาดใหญ่ จ.สงขลา
โทร: 074-210-648, 074-439-091
แฟกซ์: 074-210-648

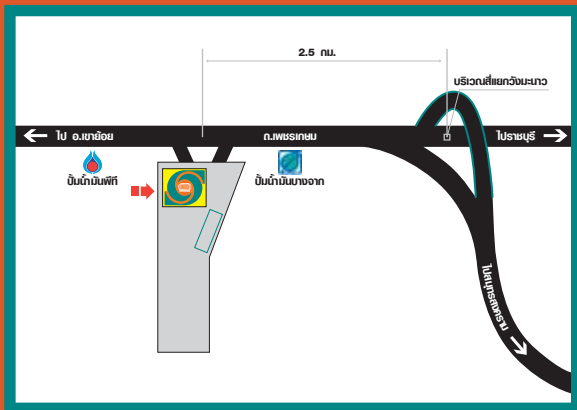

ห้างหุ้นส่วนจำกัด อาทิตยเวนต์ิเลเตอร์ สาขาวังมะนาว
97 หมู่ 2 ต.เพชรเกษม อ.เขาย้อย จ.เพชรบุรี
โทร: 032-447-396-8
แฟกซ์: 032-447-398



ห้างหุ้นส่วนจำกัด อาทิตยเวนต์ิเลเตอร์ สาขาขอนแก่น
433/1-2 หมู่ 2 ต.ศิลา ต.มิตรภาพ อ.เมือง จ.ขอนแก่น
โทร: 043-342-996
แฟกซ์: 043-343-905

